

# ЦВЕТЛИТ



# Мы работаем для тех, кто ценит качество!



Мы рады представить Вашему вниманию каталог продукции Унитарного предприятия «Цветлит» г. Гродно, Республика Беларусь. В нем Вы можете ознакомиться с широким спектром изделий одного из признанных лидеров на рынке трубопроводной арматуры Республики Беларусь и стран СНГ.

Продукция с товарным знаком нашего предприятия востребована потребителем и имеет ряд преимуществ перед аналогичной продукцией других производителей благодаря:

- высокому уровню качества и надежности изделий;
- конкурентоспособным ценам;
- подтверждению соответствия выпускаемой продукции в рамках Евразийского экономического союза и наличию сертификатов соответствия и деклараций о соответствии требованиям технических регламентов ТР ТС 010/2011, ТР ТС 016/2011, ТР ТС 032/2013, ТР ТС ЕАЭС 043/2013;
- документам, подтверждающим соответствие продукции требованиям действующего в Республике Беларусь технического регламента ТР 2009/013/RU «Здания и сооружения, строительные материалы и изделия. Безопасность»;
- наличию сертификатов соответствия в Национальной системе подтверждения соответствия Республики Беларусь;
- наличию свидетельств о государственной регистрации продукции;
- проведению контроля изделий, применяемых в системах питьевого водоснабжения, на соответствие Единым санитарно-эпидемиологическим и гигиеническим требованиям;
- наличию лицензии Госпромнадзора Республики Беларусь на право проектирования арматуры для газоснабжения;
- широкому ассортименту;
- гибкой системе скидок.

Система менеджмента качества разработки и производства газопоршневой, водозапорной, регулирующей, обратной арматуры, фитингов для труб, средств обеспечения пожарной безопасности и пожаротушения, оборудования для очистки жидкостей и газов; частей к ним соответствует требованиям СТБ ISO 9001-2015.

Продукция предприятия поставляется в Российскую Федерацию, Казахстан, Украину, Молдову, Азербайджан, Туркменистан, Узбекистан, Болгарию и другие страны.

Организация производства и реализации на предприятии позволяет поставлять продукцию покупателю в любых количествах и в кратчайшие сроки.

Приглашаем Вас к сотрудничеству!

Производственное унитарное предприятие "Цветлит" было создано в ноябре 1959 года.

В настоящее время Унитарное предприятие "Цветлит" является высоко рентабельным предприятием, которое постоянно повышает свой технический уровень посредством модернизации, реконструкции и автоматизации, ведущим к повышению качества и конкурентоспособности продукции.

Предметом деятельности предприятия является изготовление продукции бытового и производственно-технического назначения. Имеющееся на предприятии специальное металлорежущее и литейное оборудование обуславливает направление деятельности по выбору номенклатуры выпускаемых и разрабатываемых изделий. Предприятие имеет возможность выполнять следующие виды работ: литье под давлением, литье и прессование пластмасс и резины; механическая обработка деталей на агрегатных, токарных, сверлильных и других металлорежущих станках; штамповка; пружинонавивка.

Технологические процессы производства продукции, выпускаемой Унитарное предприятие "Цветлит", включают в себя процессы получения заготовок в литейном цехе, их механической обработки, процессы холодной штамповки, гальванической обработки, покраски, сборки, испытаний и упаковки готовой продукции.

Основная масса заготовок производится в литейном цехе методом литья под давлением. Для плавки латуни применяются индукционные печи промышленной частоты, для плавки алюминиевых сплавов - тигельные печи сопротивления. Литье пластмассовых деталей производится на термопластавтоматах. Производство резиновых деталей осуществляется на гидравлических прессах методом прямого прессования.

На участке механической обработки основные операции технологических процессов выполняются на агрегатных и специальных станках. Процессы холодной штамповки включают штамповку на кривошипных прессах и пресс-автоматах. Обработанные детали подаются на сборку, собираются в изделия, испытываются, упаковываются в ящики и сдаются на склад готовой продукции.

Унитарное предприятие "Цветлит" проводит работу по изучению спроса на продукцию, по организации рынка сбыта продукции, над обновлением номенклатуры и ассортимента, по обеспечению своевременного заключения договоров на поставку материально-технических ресурсов и реализации продукции.

Изготовленная продукция до ее отгрузки потребителю подлежит приемке и испытаниям с целью удостоверения ее годности для использования в соответствии с требованиями, установленными в стандартах и ТУ.



Краны шаровые относятся к промышленной арматуре и предназначены для применения в различных отраслях народного хозяйства в качестве запорных устройств на трубопроводах воды, пара, масла и других сред, нейтральных к материалам деталей кранов. Ручка-рычаг (возможна ручка-бабочка для DN15 - DN32). Материал: латунь ЛЦ40Сд или латунь ЛЦ40С, давление номинальное - 1,6 МПа; давление испытательное - 2,4 МПа. Класс герметичности затвора - «А» по ГОСТ 9544-2015

## муфта-муфта

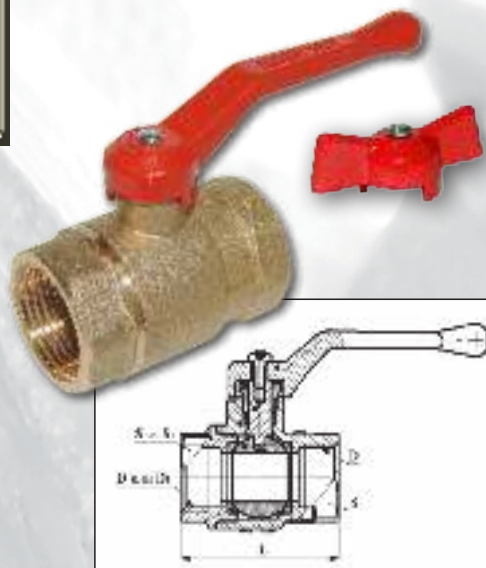

ПАРАМЕТР	ЗНАЧЕНИЕ						
	DN15	DN20	DN25	DN32	DN40	DN50	
Артикул	ZW10040	ZW10042	ZW10087	ZW10108	ZW10117	ZW10122	ZW10126
Диаметры: - номинальный, мм - эффективный, мм	15 15	15 15	20 17,5	25 24	32 30	40 37	50 47
Обозначение по таблице фигур: - для рабочих сред кроме газа;	11Б27п5						
Резьбы присоединительных муфт: - D (с 2-х сторон) - D и D1, дюйм	G1/2-B G1/2-B	G1/2-B G3/4-B	G3/4-B	G1-B	G1 1/4-B	G1 1/2-B	G2-B
Масса, кг, не более	0,23	0,25	0,30	0,52	0,7	1,1	1,7
Температура рабочей среды, t °C	от -60 до +150						
Строительная длина, L, мм, не более	52	53	60	70	83	89	105
Размер «под ключ», S (S1), мм	27	27 (32)	32	41	48	55	70

## муфта-цапка

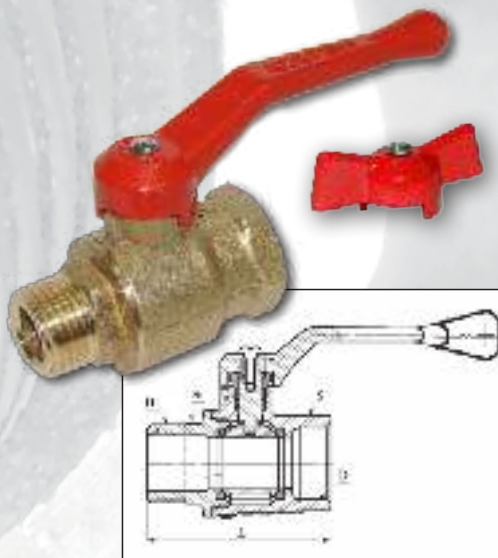

ПАРАМЕТР	ЗНАЧЕНИЕ						
	DN15	DN20	DN25	DN32	DN40	DN50	
Артикул	ZW10043	ZW10046	ZW10090	ZW10110	ZW10118	ZW10123	ZW10127
Диаметры: - номинальный, мм - эффективный, мм	15 15	20 17,5	25 24	32 30	40 37	50 47	
Обозначение по таблице фигур: - для рабочих сред кроме газа	11Б27п5						
Присоединение к трубопроводу, резьба: - муфты, D, дюйм - цапки, D1, дюйм	G1/2-B G1/2-B	G1/2-B G3/4-B	G3/4-B	G1-B	G1 1/4-B G1 1/4-B	G1 1/2-B G1 1/2-B	G2-B G2-B
Масса, кг, не более	0,235	0,270	0,300	0,525	0,720	1,125	1,7
Температура рабочей среды, t °C	от -60 до +150						
Строительная длина, L, мм, не более	59	61	68	78	90	100	120
Размер «под ключ», S (S1), мм	27(22)	27(27)	32(27)	41(36)	48(46)	55(48)	70 (60)

Все разновидности и типоразмеры выпускаемых кранов шаровых имеют исполнение с дополнительным защитно-износостойким никелевым покрытием Нб.9



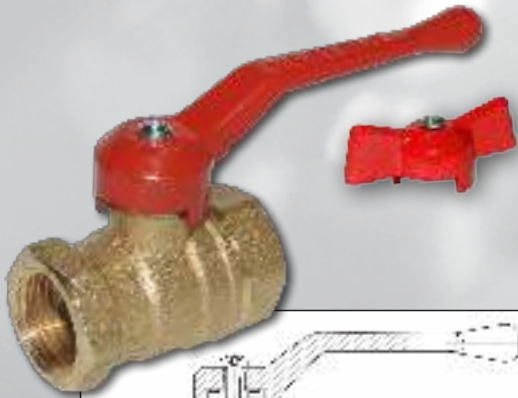

**муфта-муфта**

ПАРАМЕТР	ЗНАЧЕНИЕ			
	DN15	DN20/15	DN25/20	DN32/25
Артикул	ZW10057	ZW10077	ZW10101	ZW10114
Диаметры: - номинальный, мм - эффективный, мм	15 12,5	20 15	25 17,5	32 24
Обозначение по таблице фигур: - для рабочих сред, кроме газа	11Б27п7			
Резьба присоединительных муфт, D	G1/2-B	G3/4 -B	G1-B	G11/4-B
Масса, кг, не более	0,21	0,30	0,38	0,55
Температура рабочей среды, t °C	от -60 до +150			
Строительная длина, L, мм, не более	51	60	65	75
Размер «под ключ», S (S1), мм	27	32	41	48

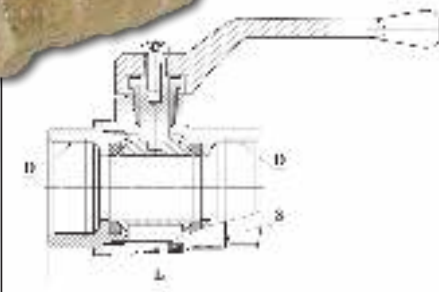

**муфта-цапка**

ПАРАМЕТР	ЗНАЧЕНИЕ			
	DN15		DN20/15	DN25/20
Артикул	ZW10059	ZW10062	ZW10079	ZW10104
Диаметры: - номинальный, мм - эффективный, мм	15 12,5		20 15	25 17,5
Обозначение по таблице фигур: - для рабочих сред, кроме газа	11Б27п7			
Присоединение к трубопроводу, резьба: - муфты, D, дюйм - цапки, D1, дюйм	G1/2-B G1/2-B	G1/2-B G3/4-B	G3/4-B G3/4-B	G1-B G1-B
Масса, кг, не более	0,220	0,220	0,29	0,390
Температура рабочей среды, t °C	от -60 до +150			
Строительная длина, L, мм, не более	58	60	68	72
Размер «под ключ», S (S1), мм	27(22)	27(27)	32(27)	41(36)

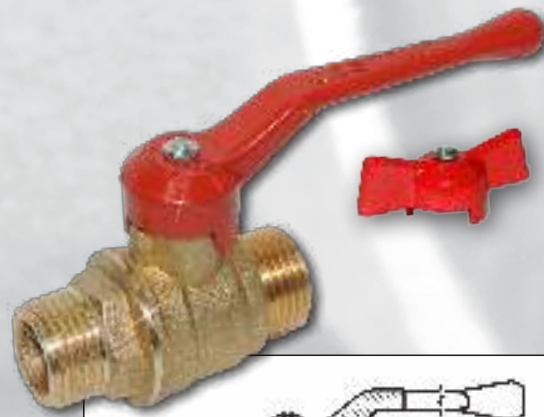
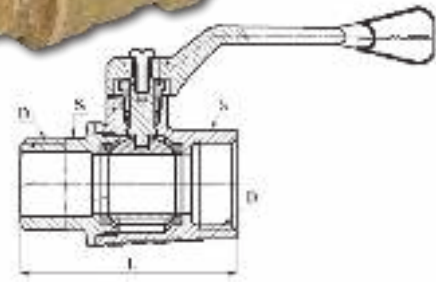

**цапка-цапка**

ПАРАМЕТР	ЗНАЧЕНИЕ	
	DN15	DN15
Артикул	ZW10066	ZW10068
Диаметры: - номинальный, мм - эффективный, мм	15 12,5	
Обозначение по таблице фигур: - для рабочих сред, кроме газа	11Б27п7	
Присоединение к трубопроводу, резьбы цапки: - D (с двух сторон) - D и D1, дюйм	G 1/2 - B	G 1/2 - B G 3/4 - B
Масса, кг, не более	0,20	0,21
Температура рабочей среды, t °C	от -60 до +150	
Строительная длина, L, мм, не более	58	60
Размер «под ключ», S (S1), мм	22	27

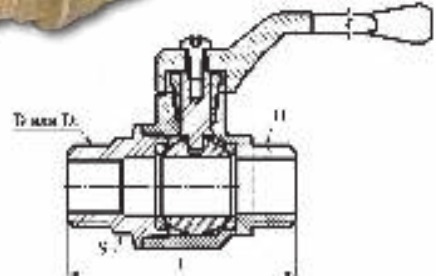

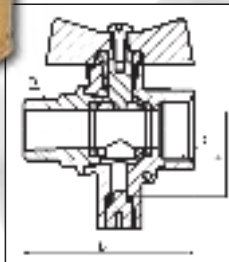

для подключения датчика температуры, муфта-цапка

ПАРАМЕТР	ЗНАЧЕНИЕ	
	DN15	DN20
Артикул	ZW10027	ZW10098
Диаметр номинальный, DN, мм	15	20
Диаметр эффективный, DN, мм	12,5	17,5
Таблица фигур	11Б27п13	
Масса, кг, не более	0,240	0,315
Температура рабочей среды, t °C	от -60 до +150	
Строительная длина, L, мм, не более	58	67
Резьба присоединительных муфт (цапки), D, дюйм	G1/2 – B	G3/4 – B
Резьба для присоединения датчика	M10 x 1	
Глубина погружения датчика, H, мм	39,8	

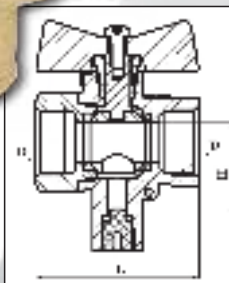

для подключения датчика температуры, муфта-муфта

ПАРАМЕТР	ЗНАЧЕНИЕ	
	DN15	DN20
Артикул	ZW10025	ZW10097
Диаметр номинальный, DN, мм	15	20
Диаметр эффективный, DN, мм	12,5	17,5
Таблица фигур	11Б27п13	
Масса, кг, не более	0,230	0,305
Температура рабочей среды, t °C	от -60 до +150	
Строительная длина, L, мм, не более	50	59
Резьба присоединительных муфт, D, дюйм	G1/2 – B	G3/4 – B
Резьба для присоединения датчика	M10 x 1	
Глубина погружения датчика, H, мм	39,8	

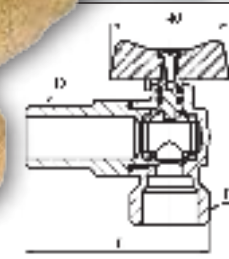

угловой цапковый

ПАРАМЕТР	ЗНАЧЕНИЕ	
Артикул	ZW10032	ZW10137
Диаметры: - номинальный, мм - эффективный, мм	15 9,5	
Обозначение по таблице фигур:	11Б27п17	
Масса, кг, не более	0,2	
Температура рабочей среды, t °C	от -60 до +150	
Строительная длина, L, мм, не более	62	61
Присоединение к трубопроводу, резьбы цапки: - D, дюйм - D1, дюйм	G1/2-B G3/4-B	G1/2-B G1/2-B

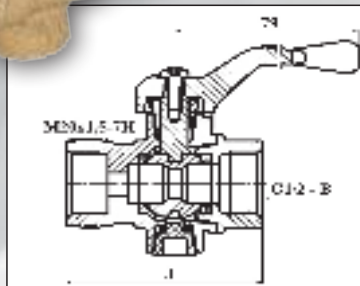
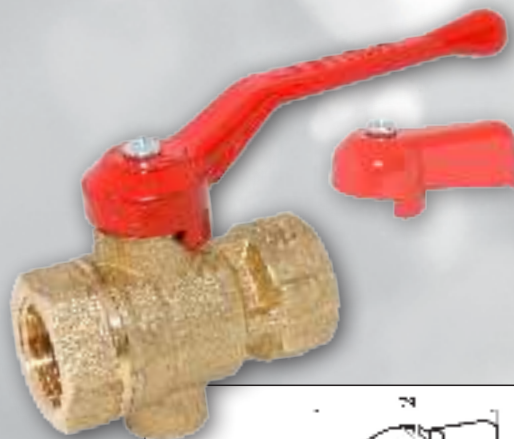

**ДЛЯ ПОДКЛЮЧЕНИЯ МАНОМЕТРА**

ПАРАМЕТР	ЗНАЧЕНИЕ
	DN15
Артикул	ZW10023
Диаметр номинальный, DN, мм	15
Диаметр эффективный, DN, мм	9
Таблица фигур	11Б27п11
Масса, кг, не более	0,250
Строительная длина, L, мм, не более	56
Температура рабочей среды, t °C	от -60 до +150
Резьба присоединительной муфты	G1/2
Резьба присоединения манометров:	
- рабочего	M20x1,5
- контрольного	M12x1,5

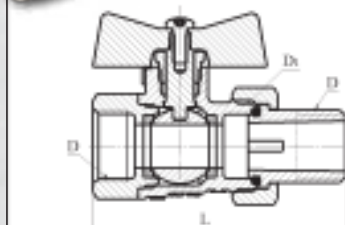

**СО СГОНОМ**

ПАРАМЕТР	ЗНАЧЕНИЕ				
	DN15	DN20	DN25	DN32	DN40
Артикул	ZW10070	ZW10094	ZW10112	ZW10119	ZW10154
Диаметры:					
- номинальный, мм	15	20	25	32	40
- эффективный, мм	12,5	17,5	24	30	37
Обозначение по таблице фигур:	11Б27п9				
Резьба присоединительная:					
- муфты, сгона, D;	G1/2-B	G3/4 -B	G1-B	G1 1/4-B	G1 1/2-B
- цапки корпуса -гайки накидной, D1, дюйм	G 3/4- B	G 1-B	G1 1/4-B	G1 1/2-B	G2-B
Температура рабочей среды, t °C	от -20 до +120				
Масса, кг, не более	0,270	0,380	0,75	1,02	1,45
Строительная длина, L, мм, не более	73	82	99	110	132
Размер «под ключ», S (S1), мм	27 (30)	32 (38)	41 (48)	48 (55)	55(65)

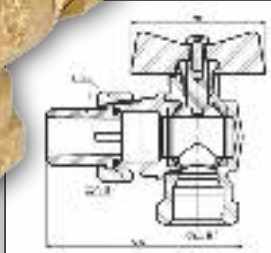

**УГЛОВОЙ СО СГОНОМ**

ПАРАМЕТР	ЗНАЧЕНИЕ
Артикул	ZW10029
Диаметры:	
- номинальный, мм	15
- эффективный, мм	15
Обозначение по таблице фигур:	11Б27п17
Температура рабочей среды, t °C	от -20 до +120
Масса, кг, не более	0,32
Строительная длина, L, мм, не более	73
Размер «под ключ», мм:	
- муфта присоединительная	27
- гайка накидная	30

## 6 Краны шаровые "Зубр" для газа

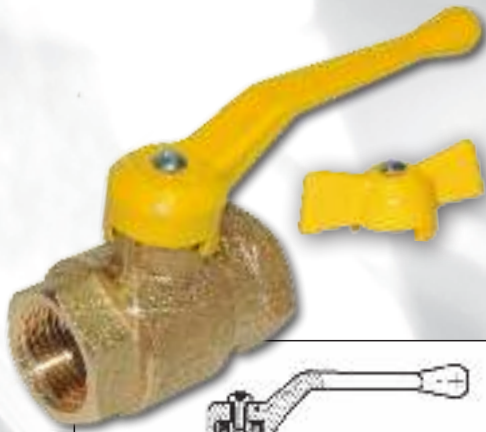

муфта-муфта

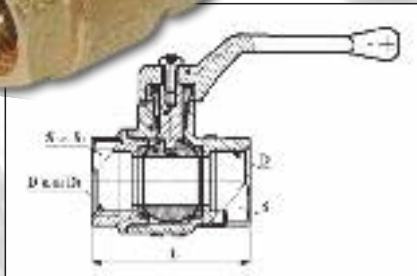

ПАРАМЕТР	ЗНАЧЕНИЕ					
	DN15	DN20	DN25	DN32	DN40	DN50
Артикул	ZW10033	ZW10082	ZW10106	ZW10115	ZW10120	ZW10124
Диаметры: - номинальный, мм - эффективный, мм	15 15	20 17,5	25 24	32 30	40 37	50 47
Обозначение по таблице фигур: - для природного газа;	11Б27п4					
Резьбы присоединительных муфт: - D (с 2-х сторон) - D и D1, дюйм	G1/2-B	G3/4-B	G1-B	G1 1/4-B	G1 1/2-B	G2-B
Масса, кг, не более	0,23	0,30	0,52	0,7	1,1	1,7
Температура рабочей среды, t °C	от -60 до +150					
Строительная длина, L, мм, не более	52	60	70	83	89	105
Размер «под ключ», S (S1), мм	27	32	41	48	55	70



муфта-цапка

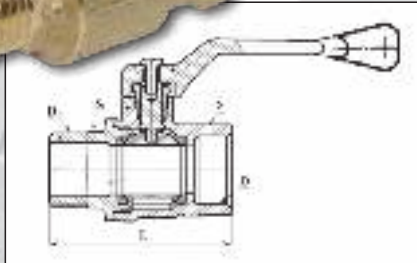

ПАРАМЕТР	ЗНАЧЕНИЕ					
	DN15	DN20	DN25	DN32	DN40	DN50
Артикул	ZW10037	ZW10084	ZW10107	ZW10116	ZW10121	ZW10125
Диаметры: - номинальный, мм - эффективный, мм	15 15	20 17,5	25 24	32 30	40 37	50 47
Обозначение по таблице фигур: - для природного газа;	11Б27п4					
Присоединение к трубопроводу, резьба: - муфты, D, дюйм - цапки, D1, дюйм	G1/2-B G1/2-B	G3/4-B G3/4-B	G1-B G1-B	G1 1/4-B G1 1/4-B	G1 1/2-B G1 1/2-B	G2-B G2-B
Масса, кг, не более	0,235	0,300	0,525	0,720	1,125	1,7
Температура рабочей среды, t °C	от -60 до +150					
Строительная длина, L, мм, не более	59	68	78	90	100	120
Размер «под ключ», S (S1), мм	27(22)	32(27)	41(36)	48(46)	55(48)	70(60)

## Краны шаровые "Стандарт" для газа

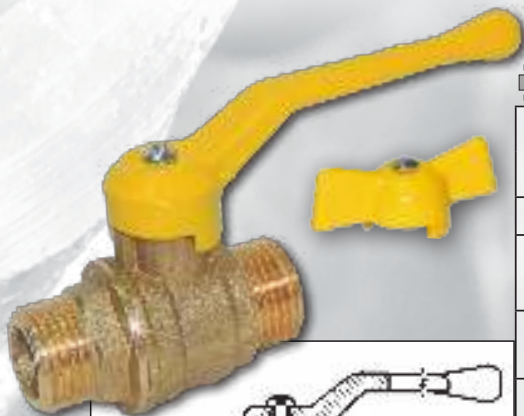

цапка-цапка

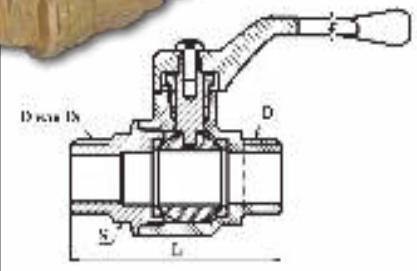

ПАРАМЕТР	ЗНАЧЕНИЕ	
	DN15	DN15
Артикул	ZW10054	
Диаметры: - номинальный, мм - эффективный, мм	15 12,5	
Обозначение по таблице фигур: - для природного газа;	11Б27п6	
Присоединение к трубопроводу, резьбы цапки: - D (с двух сторон) - D и D1, дюйм	G 1/2 - B	G 1/2 - B G 3/4 - B
Масса, кг, не более	0,20	0,21
Температура рабочей среды, t °C	от -60 до +150	
Строительная длина, L, мм, не более	58	60
Размер «под ключ», S (S1), мм	22	27



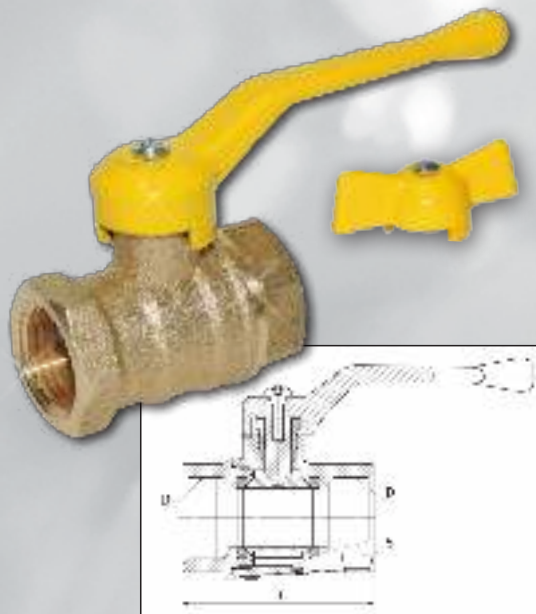

**муфта-муфта**

ПАРАМЕТР	ЗНАЧЕНИЕ			
	DN15	DN20/15	DN25/20	DN32/25
Артикул	ZW10048	ZW10072	ZW10100	ZW10113
Диаметры: - номинальный, мм - эффективный, мм	15 12,5	20 15	25 17,5	32 24
Обозначение по таблице фигур: - для природного газа;	11Б27п6			
Резьба присоединительных муфт, D	G1/2-B	G3/4 -B	G1-B	G1 1/4-B
Масса, кг, не более	0,21	0,30	0,38	0,55
Температура рабочей среды, t °C	от -60 до +150			
Строительная длина, L, мм, не более	51	60	65	75
Размер «под ключ», S (S1), мм	27	32	41	48

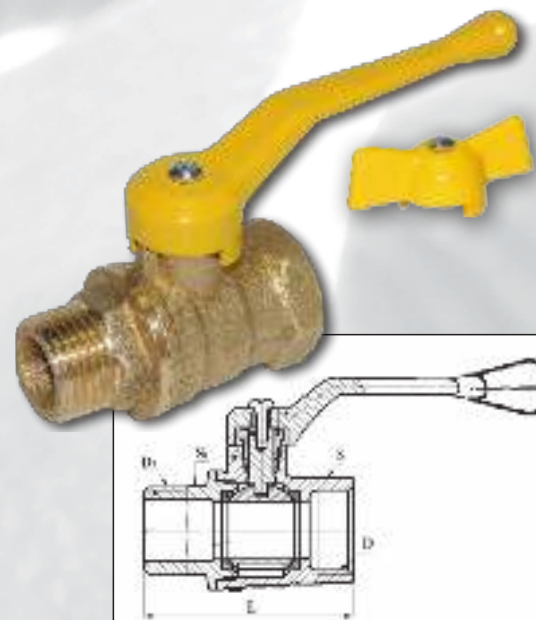

**муфта-цапка**

ПАРАМЕТР	ЗНАЧЕНИЕ			
	DN15	DN20/15	DN25/20	
Артикул	ZW10050	ZW10074	ZW10103	
Диаметры: - номинальный, мм - эффективный, мм	15 12,5	20 15	25 17,5	
Обозначение по таблице фигур: - для природного газа;	11Б27п6			
Присоединение к трубопроводу, резьба: - муфты, D, дюйм - цапки, D1, дюйм	G1/2-B G1/2-B	G1/2-B G3/4-B	G3/4-B G3/4-B	G1-B G1-B
Масса, кг, не более	0,220	0,220	0,29	0,390
Температура рабочей среды, t °C	от -60 до +150			
Строительная длина, L, мм, не более	58	60	68	72
Размер «под ключ», S (S1), мм	27(22)	27(27)	32(27)	41(36)

**Краны шаровые "Специальные" для газа**

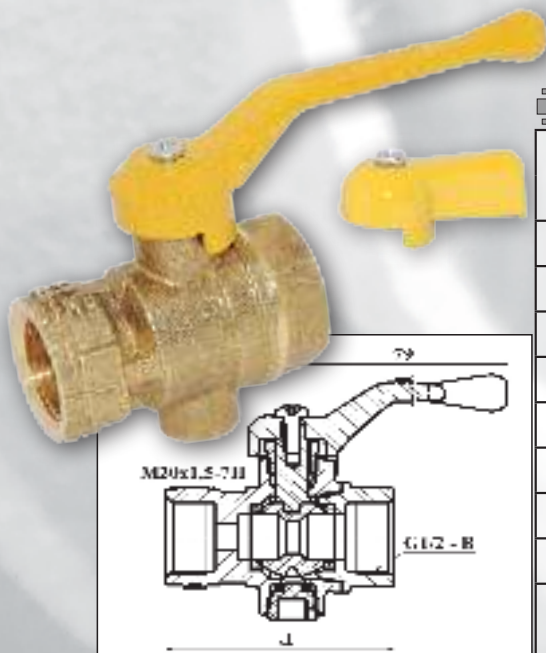

**для подключения манометра**

ПАРАМЕТР	ЗНАЧЕНИЕ
	DN15
Артикул	ZW10019
Диаметр номинальный, DN, мм	15
Диаметр эффективный, DN, мм	9
Таблица фигур	11Б27п10
Масса, кг, не более	0,250
Строительная длина, L, мм, не более	56
Температура рабочей среды, t °C	от -60 до +150
Резьба присоединительной муфты	G1/2
Резьба присоединения манометров: - рабочего - контрольного	M20x1,5 M12x1,5

## 8 Краны шаровые "Специальные" для газа

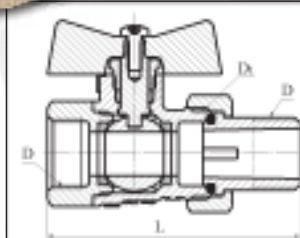

### СО СГОНОМ

ПАРАМЕТР	ЗНАЧЕНИЕ		
	DN15	DN20	DN25
Артикул	ZW10155	ZW10157	ZW10159
Диаметры: - номинальный, мм - эффективный, мм	15 12,5	20 17,5	25 24
Обозначение по таблице фигур:	11Б27п8		
Резьба присоединительная: - муфты, сгона, D; - цапки корпуса -гайки накидной, D1, дюйм	G1/2-B G 3/4- B	G3/4 -B G 1-B	G1-B G1 1/4-B
Температура рабочей среды, t °C	от -20 до +120		
Масса, кг, не более	0,270	0,380	0,75
Строительная длина, L, мм, не более	73	82	99
Размер «под ключ», S (S1), мм	27 (30)	32 (38)	41 (48)

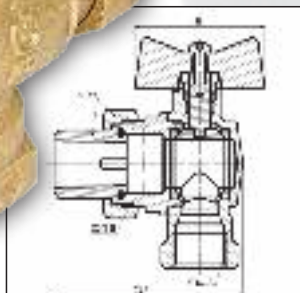

### УГЛОВОЙ СО СГОНОМ

ПАРАМЕТР	ЗНАЧЕНИЕ
Артикул	ZW10161
Диаметры: - номинальный, мм - эффективный, мм	15 15
Обозначение по таблице фигур:	11Б27п16
Температура рабочей среды, t °C	от -20 до +120
Масса, кг, не более	0,32
Строительная длина, L, мм, не более	73
Размер «под ключ», мм: - муфта присоединительная - гайка накидная	27 30

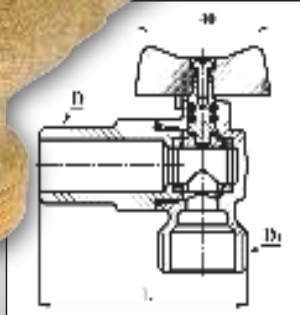

### УГЛОВОЙ ЦАПКОВЫЙ

ПАРАМЕТР	ЗНАЧЕНИЕ	
Артикул	ZW10164	ZW10163
Диаметры: - номинальный, мм - эффективный, мм	15 9,5	
Обозначение по таблице фигур:	11Б27п17	
Масса, кг, не более	0,2	
Температура рабочей среды, t °C	от -60 до +150	
Строительная длина, L, мм, не более	62	61
Присоединение к трубопроводу, резьбы цапки: - D, дюйм - D1, дюйм	G1/2-B G3/4-B	G1/2-B G1/2-B

Регуляторы предназначены для автоматического поддержания постоянного давления воды на выходе при изменении входного давления и используются в системах коммунального и промышленного водоснабжения, включая питьевое. Материал: латунь ЛЦ 40Сд или ЛЦ 40С. Температура рабочей среды, °С до +75. Давление номинальное - 1,6 МПа. Давление испытательное - 2,4 МПа.

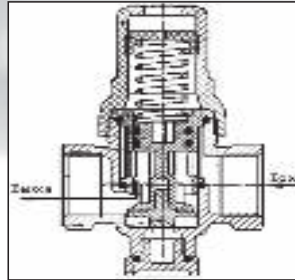

КРДВ 15	
ПАРАМЕТР	ЗНАЧЕНИЕ
АРТИКУЛ	ZW60005
Диаметр номинальный DN, мм	15
Давление на входе, Pp МПа	0,3 – 1,6
Рабочая среда	вода
Резьба присоединительных муфт	G1/2 – В
Резьба присоединения манометра	M12x1,5 – 7H
Строительная длина, не более, мм	56
Масса, не более, кг	0,250
Диапазон настройки Рвых.настр. МПа	от 0,2 до 0,4

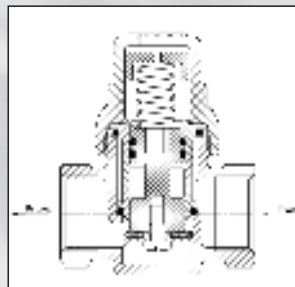

КРДВ 15, исп. 01	
ПАРАМЕТР	ЗНАЧЕНИЕ
АРТИКУЛ	ZW60006
Диаметр номинальный DN, мм	15
Давление на входе, Pp МПа	0,3 – 1,6
Рабочая среда	вода
Резьба присоединительных муфт	G1/2 – В
Строительная длина, не более, мм	56
Масса, не более, кг	0,250
Диапазон настройки Рвых.настр. МПа	от 0,2 до 0,4

**Фильтры для воды (ФО) и газа (ГП)**

Фильтры осадочные (ФО) предназначены для предварительной очистки питьевой воды или воды горячего водоснабжения и рекомендуется для совместной установки со счетчиками воды. Размер ячейки фильтрующего элемента не более 0,5 мм.

Фильтры газовые пылеулавливающие (ГП) предназначены для очистки потока газа от механических частиц и устанавливаются на газопроводах перед газоизмерительным, газопотребляющим и газорегулирующим оборудованием. Размер ячейки фильтрующего элемента не более 0,16 мм.

Материал корпуса: латунь ЛЦ 40Сд или ЛЦ 40С. Материал фильтрующего элемента: сетка 12X18N10T



ПАРАМЕТР	ЗНАЧЕНИЕ					
	ФО-15 ГП-15	ФО-20 ГП-20	ФО-25 ГП-25	ФО-32 ГП-32	ФО-40 ГП-40	ФО-50 ГП-50
АРТИКУЛ для ФО	ZW40008	ZW40010	ZW40012	ZW40014	ZW40016	ZW40018
АРТИКУЛ для ГП	ZW40002	ZW40003	ZW40004	ZW40005	ZW40006	ZW40007
Диаметр номинальный, DN, мм	15	20	25	32	40	50
Давление номинальное, МПа, не более	1,6					
Температура рабочей среды, °С	до 95					
Строительная длина L, мм, не более	55	60	74	95	106	125
Размер «под ключ», S, мм	27	32	41	48	55	70
Резьба присоединительная, D, дюйм	G 1/2-B	G 3/4-B	G 1-B	G1 1/4-B	G1 1/2-B	G 2-B
Масса, кг, не более	0,160	0,235	0,400	0,605	0,86	1,45

## Ручные балансировочные клапаны

Ручной балансировочный клапан, представляет собой механическое устройство, предназначенное для создания местного сопротивления с целью дросселирования избыточного напора и расхода теплоносителя, обладающий определенной характеристикой регулирования, оснащенный устройством необходимой настройки пропускной способности и ее фиксации, при этом регулирование производится вручную.

Функции: Балансировка. Предварительная настройка. Измерение перепада давления и расхода. Закрытие. Дренаж.

Номинальное давление: 1.6 МПа;

Рабочая температура: от -20 до 120°C (кратковременно до 150°C)

Среда: Вода и нейтральные жидкости, водно-гликолевая смесь (0-57%).

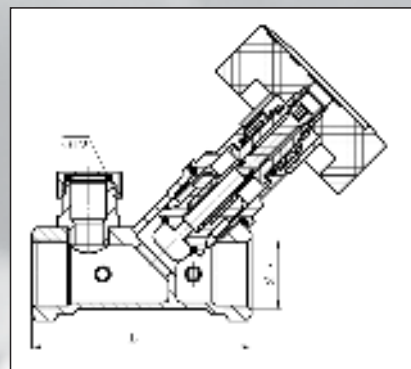

ПАРАМЕТР	ЗНАЧЕНИЕ					
	DN15	DN20	DN25	DN32	DN40	DN50
Артикул	ZW20039	ZW20040	ZW20041	ZW20042	ZW20043	ZW20044
Диаметр номинальный, мм	15	20	25	32	40	50
Обозначение по таблице фигур	STAD.BY-1					
Условная пропускная способность Kvs, м <sup>3</sup> в час	2,56	5,39	8,59	14,2	19,3	32,3
Резьбы присоединительных муфт, D	G1/2-B	G3/4-B	G1-B	G1 1/4-B	G1 1/2-B	G2-B
Строительная длина, L, мм	87	86	98	116	126	152

## Кран шаровой двойной регулировки, КРДШ

КРДШ предназначены для ручного регулирования или полного прекращения потока теплоносителя в системах водяного отопления зданий и сооружений.

Краны КРДШ не рекомендуется использовать в качестве запорных устройств.

Материалы основных деталей: латунь ЛЦ40Сд

Давление номинальное - 1,6 МПа, давление испытательное - 2,4 МПа

Класс герметичности затвора - «D» по ГОСТ 9544-2015

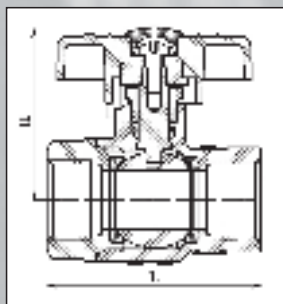

ПАРАМЕТР	ЗНАЧЕНИЕ	
	DN15	DN20
Артикул	ZW10016	ZW10017
Условный диаметр, DN, мм	15	20
Давление номинальное, PN, МПа	1,6	
Температура теплоносителя, К(С)	423 (150)	
Резьба присоединительных муфт, D, дюйм	G1/2 - B	G3/4 - B
Строительная длина, L, мм, не более	51	55
Масса, кг, не более	0,225	0,28

Клапаны радиаторные регулирующие предназначены для регулирования комнатной температуры в жилом или офисном помещении путём изменения количества проходящего по трубопроводу теплоносителя с целью экономии тепловой энергии. Клапан управляется при помощи ручного маховика или термостатической головки.

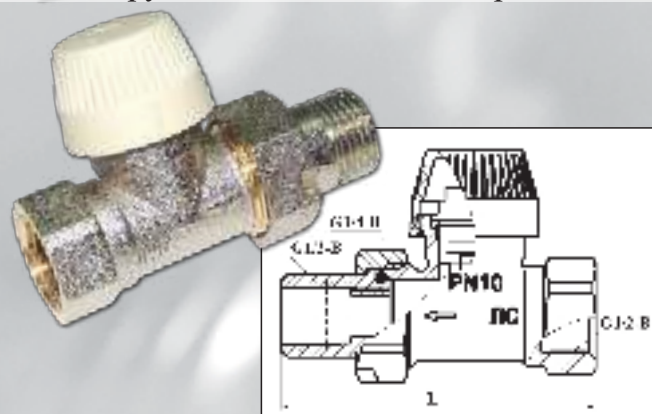

Клапан радиаторный регулирующий прямой

ПАРАМЕТР	ЗНАЧЕНИЕ
Диаметр номинальный, DN, мм	15
Номинальный размер резьбового соединения	G1/2-B
Длина клапана, L, не более, мм.	82
Масса, кг., не более	0,180
Условная пропускная способность Kvs, м <sup>3</sup> в час с нерегулируемой вставкой клапана	1,1
с регулируемой вставкой клапана	0,04 - 0,72
Ход штока, мм	2,5 +/- 0,2
Допустимый перепад давления P, МПа	0,02

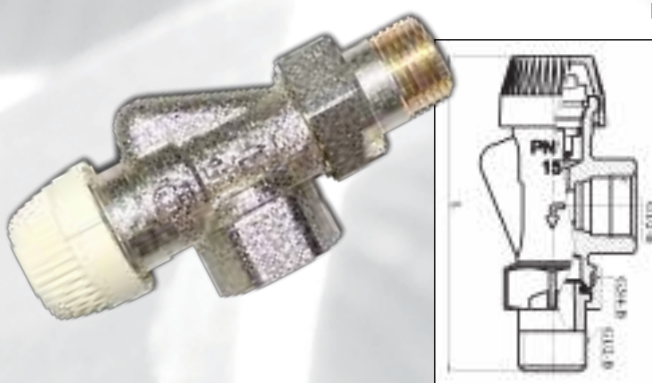

Клапан радиаторный регулирующий осевой

ПАРАМЕТР	ЗНАЧЕНИЕ
Диаметр номинальный, DN, мм	15
Номинальный размер резьбового соединения	G1/2-B
Длина клапана, L, не более, мм.	100
Масса, кг., не более	0,210
Условная пропускная способность Kvs, м <sup>3</sup> в час с нерегулируемой вставкой клапана	1,8
с регулируемой вставкой клапана	0,04 - 0,72
Ход штока, мм	2,5 +/- 0,2
Допустимый перепад давления P, МПа	0,02

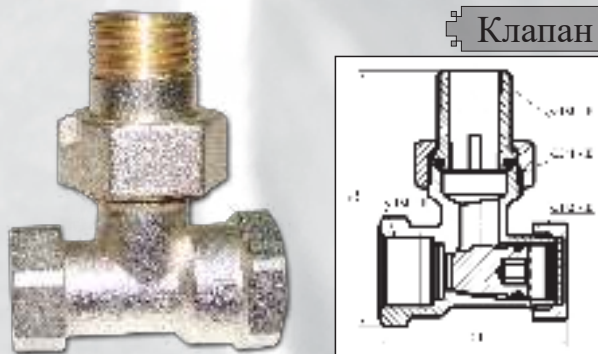

Клапан радиаторный запорно-регулирующий осевой

ПАРАМЕТР	ЗНАЧЕНИЕ
Диаметр номинальный, DN, мм	15
Номинальный размер резьбового соединения	G1/2-B
Длина клапана, L, не более, мм.	54
Масса, кг., не более	0,260
Условная пропускная способность Kvs, м <sup>3</sup> в час	1,7
Ход штока, обороты	4,0 min
Ресурс, циклов, не менее	4000

Кран шаровой H-образный

Кран применяется в качестве запорного устройства для нижнего подключения радиатора отопления. Кран может быть использован как в однотрубной, так и в двухтрубной системе отопления и позволяет отключить радиатор для его демонтажа или технического обслуживания без слива теплоносителя из всей системы отопления.

Температура теплоносителя: до +120 °С. Давление номинальное - 1,0 МПа, давление испытательное - 1,5 МПа. Класс герметичности затвора - «А» по ГОСТ 9544-2015

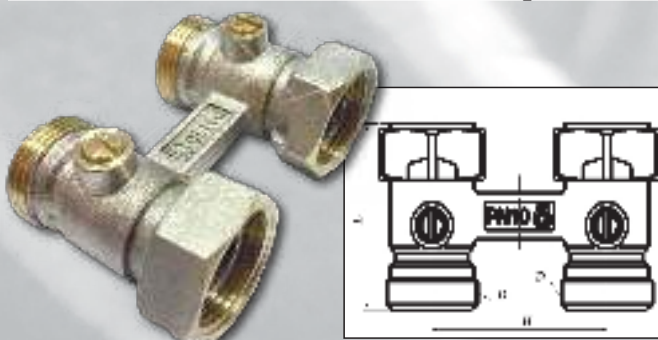

ПАРАМЕТР	ЗНАЧЕНИЕ
	DN15
АРТИКУЛ	ZW10129
Диаметр номинальный, DN, мм	15
Диаметр эффективный, DN, мм	9,5
Строительная длина, L, мм, не более	49
Резьба присоединительная к трубопроводу и радиатору, D, дюйм	G3/4 - B
Расстояние между осями затворов, H, мм	50±0,3

## 12 Клапаны запорные для воды и пара

Клапаны запорные предназначены для установки в качестве запорного устройства на трубопроводах воды и пара. Привод ручной от маховика

Материал: латунь ЛЦ 40С или ЛЦ40Сд.

Температура рабочей среды, °С до +70 для 15БЗр, и до +200 для 15Б1п.

Давление номинальное, РN, МПа - 1,6. Давление испытательное, Рпр, МПа - 2,4.

Герметичность затвора: класс «D» для 15БЗр; класс «C» для 15Б1п ГОСТ 9544-2015.



муфта-муфта, вода

ПАРАМЕТР	ЗНАЧЕНИЕ								
	DN15	DN 20/15	DN20	DN 25/20	DN25	DN32	DN40	DN50 (исп.01)	DN50
АРТИКУЛ	ZW20004	ZW20008	ZW20006	ZW20011	ZW20009	ZW20012	ZW20014	ZW20023	ZW20019
Номинальный диаметр: - входного патрубка; - отверстия в затворе	15 15	20 15	20 20	25 20	25 25	32 32	40 40	50 50	50 50
Таблица фигур	15БЗр								
Масса, кг, не более	0,22	0,26	0,32	0,42	0,49	0,64	1,10	1,10	1,40
Строительная длина, мм, не более	46	55	66	70,5	70,5	83	95	95	101
Материалы кольца уплотнительного	Резина пищевая								



муфта-цапка, вода

ПАРАМЕТР	ЗНАЧЕНИЕ	
	DN50	DN50 (исп.01)
АРТИКУЛ	ZW20020	ZW20017
Номинальный диаметр:	50	
Таблица фигур	15БЗр	
Рабочая среда	Вода	
Масса, кг, не более	1,40	1,20
Строительная длина L, мм, не более	100	96
Материал прокладки золотника;	Резина пищевая	

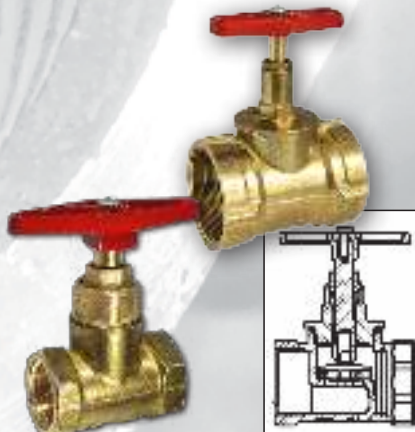

муфта-муфта, пар

ПАРАМЕТР	ЗНАЧЕНИЕ						
	DN15	DN20	DN25	DN32	DN40	DN50 (исп.01)	DN50
АРТИКУЛ	ZW20005	ZW20007	ZW20010	ZW20013	ZW20015	ZW20018	ZW20021
Номинальный диаметр:	15	20	25	32	40	50	50
Таблица фигур	15Б1п						
Рабочая среда	Насыщенный пар						
Масса, кг, не более	0,25	0,32	0,49	0,65	1,10	1,10	1,50
Строительная длина, мм, не более	46	66	70,5	83	95	95	101
Материалы кольца уплотнительного	Биконит						



муфта-цапка, пар

ПАРАМЕТР	ЗНАЧЕНИЕ	
	DN50	DN50 (исп.01)
АРТИКУЛ	ZW20022	ZW20016
Номинальный диаметр:	50	
Таблица фигур	15Б1п	
Рабочая среда	Насыщенный пар	
Масса, кг, не более	1,50	1,20
Строительная длина L, мм, не более	99	95
Материал прокладки золотника;	Биконит	

Клапаны пожарного крана предназначены для применения в пожарных кранах, устанавливаемых в системе внутреннего противопожарного водопровода зданий и сооружений. Клапан может так же применяться в качестве запорного устройства для воды в составе технологических трубопроводов. Конструкция клапанов обеспечивает присоединение соединительных головок типа ГМ-50(51), ГЦ-50(51), ГМ-65(70) по СТБ 11.13.18.

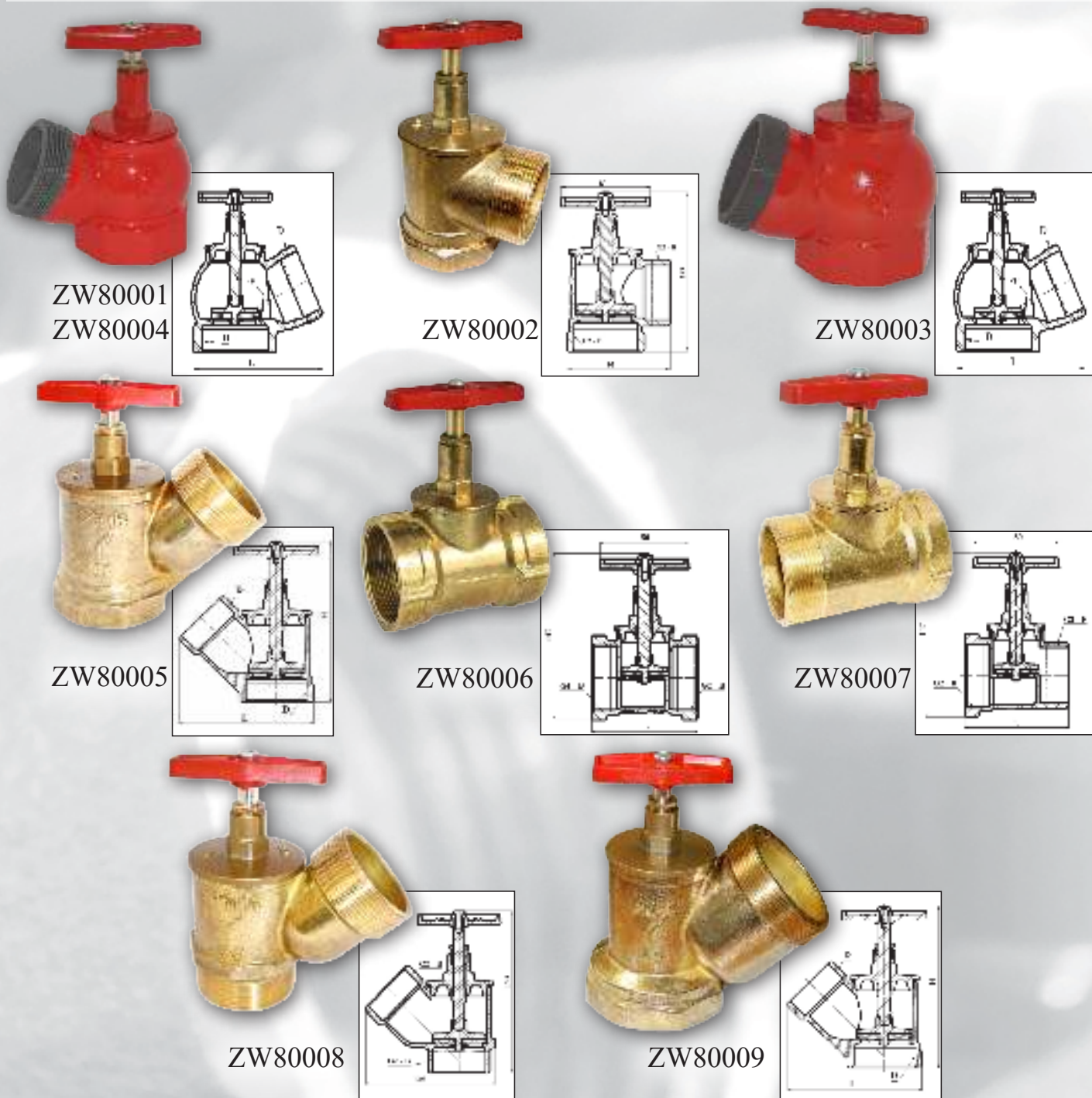

ПАРАМЕТР	ЗНАЧЕНИЕ								
	ПК50ч, м-ц	ПК50 м-ц	ПК65ч, м-ц	ПК50ч, м-ц (удл.)	ПК50 м-ц(исп.01)	ПК50,м (проходной)	ПК50, м-ц (проходной)	ПК50 ц(исп.01)	ПК65 м-ц(исп.01)
АРТИКУЛ	ZW80001	ZW80002	ZW80003	ZW80004	ZW80005	ZW80006	ZW80007	ZW80008	ZW80009
Диаметр номинальный, мм	50	50	65	50	50	50	50	50	65
Номинальное давление, PN, МПа	1,6								
Температурный диапазон эксплуатации, °C	от 5 до 60								
Габариты: L / H, мм	115/137	93/143	140/155	115/157	130/154	95/147	96/147	125/153	145/155
Присоединительная резьба, D, дюйм	G2 - B	G2 - B	G2½ - B	G2 - B	G2 - B	G2 - B	G2 - B	G2 - B	G2½ - B
Масса, кг, не более	1,15	1,15	1,75	1,19	1,3	1,1	1,2	1,3	1,7

## 14 Головки соединительные пожарные напорные

Головки соединительные пожарные напорные на PN1,6МПа применяются для установки на пожарных машинах, наружном и внутреннем пожарном оборудовании, предназначенных для транспортирования огнетушащих веществ по коммуникациям пожаротушения.

Вид климатического исполнения - УХЛ 1 по ГОСТ 15150.

Типы головок: головка муфтовая (ГМ), головка цапковая (ГЦ), головка рукавная (ГР), головка-заглушка (ГЗ)

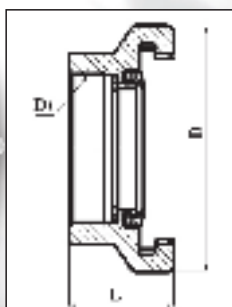

ПАРАМЕТР	ЗНАЧЕНИЕ		
	ГМ-50	ГМ-65(70)	ГМ-80
Артикул	ZW90060	ZW90067	ZW90068
Диаметр номинальный, DN	50	65	80
Масса, кг, не более	0,15	0,23	0,3
Присоединительная резьба, D1, дюйм	G2 - В	G2½ - В	G3 - В
Момент силы при смыкании головок, Н·м	от 0,7 до 9,2	от 0,7 до 12,5	от 0,7 до 18,6
Габаритные размеры: D / L, мм, не более	98 / 44	122 / 65	134 / 60

ПАРАМЕТР	ЗНАЧЕНИЕ	
	ГЦ-50	ГЦ-65(70)
Артикул	ZW90061	ZW90066
Диаметр номинальный, DN	50	65
Масса, кг, не более	0,18	0,26
Присоединительная резьба, D1, дюйм	G2 - В	G2½ - В
Момент силы при смыкании головок, Н·м	от 0,7 до 9,2	от 0,7 до 12,5
Габаритные размеры: D / L, мм, не более	98 / 57	122 / 52

ПАРАМЕТР	ЗНАЧЕНИЕ		
	ГР-50	ГР-65(70)	ГР-80
Артикул	ZW90057	ZW90065	ZW90069
Диаметр номинальный, DN	50	65	80
Масса, кг, не более	0,24	0,36	0,46
Основные размеры: D/D1/d L/l, мм	100/50,5/44,5 92/52,5	122/66/59 101/56	134/77/69 110/60
Момент силы при смыкании головок, Н·м	от 0,7 до 9,2	от 0,7 до 12,5	от 0,7 до 18,6

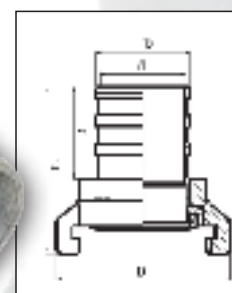
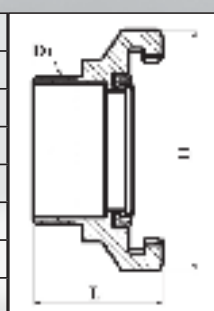

ПАРАМЕТР	ЗНАЧЕНИЕ		
	ГР-50	ГР-65(70)	ГР-80
Артикул	ZW90082	ZW90085	ZW90085
Диаметр номинальный, DN	50	50	50
Масса, кг, не более	0,165	0,165	0,165
Основные размеры: D/D1/d L/l, мм	100/50,5/44,5 92/52,5	100/50,5/44,5 92/52,5	100/50,5/44,5 92/52,5
Момент силы при смыкании головок, Н·м	от 0,7 до 9,2	от 0,7 до 9,2	от 0,7 до 9,2

ПАРАМЕТР	ЗНАЧЕНИЕ	
	ГР-50АП	ГР-50АП
Артикул	ZW90082	ZW90082
Диаметр номинальный, DN	50	50
Масса, кг, не более	0,165	0,165
Основные размеры: D/D1/d L/l, мм	100/50,5/44,5 92/52,5	100/50,5/44,5 92/52,5
Момент силы при смыкании головок, Н·м	от 0,7 до 9,2	от 0,7 до 9,2

ПАРАМЕТР	ЗНАЧЕНИЕ		
	ГР-50	ГР-65(70)	ГР-80
Артикул	ZW90057	ZW90065	ZW90069
Диаметр номинальный, DN	50	65	80
Масса, кг, не более	0,24	0,36	0,46
Основные размеры: D/D1/d L/l, мм	100/50,5/44,5 92/52,5	122/66/59 101/56	134/77/69 110/60
Момент силы при смыкании головок, Н·м	от 0,7 до 9,2	от 0,7 до 12,5	от 0,7 до 18,6

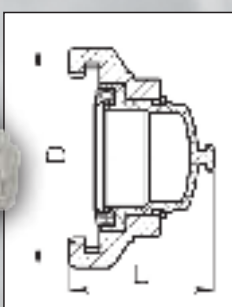
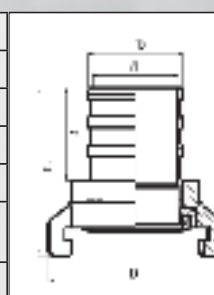

ПАРАМЕТР	ЗНАЧЕНИЕ		
	ГЗ-50	ГЗ-50	ГЗ-50
Артикул	ZW90085	ZW90085	ZW90085
Диаметр номинальный, DN	50	50	50
Масса, кг, не более	0,165	0,165	0,165
Присоединительная резьба, D1, дюйм	---	---	---
Момент силы при смыкании головок, Н·м	0,7..9,2	0,7..9,2	0,7..9,2
Габаритные размеры: D / L, мм, не более	100/66	100/66	100/66



Стволы пожарные ручные нормального давления, предназначенные для формирования и направления сплошной струи воды, а также струй водных растворов огнетушащих веществ при тушении пожаров.

Стволы применяются для комплектации пожарных кранов (ПК), устанавливаемых в отопляемых помещениях. Стволы обеспечивают подачу воды и водных растворов огнетушащих веществ при давлении перед стволом до 2,0 МПа. Вид климатического исполнения - УХЛ 4 по ГОСТ 15150-69.

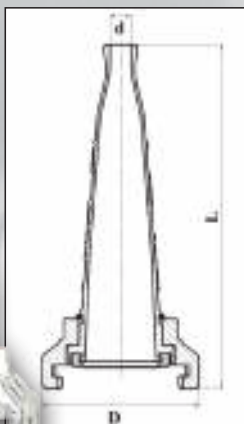

ПАРАМЕТР	ЗНАЧЕНИЕ		
	PC-50A	PC-50A(16)	PC-70A
Артикул	ZW90070	ZW90074	ZW90072
1 Условный проход, DN	50		70
2 Давление рабочее, МПа	0,4...0,6		
3 Расход сплошной струи, л/с, не менее	2,7		7,4
4 Дальность сплошной струи, м, не менее	30		32
5 Масса, кг, не более	0,285	0,300	0,450
6 Размеры: d/D/L, мм, не более	13/98/204	16/98/204	19/122/255
Примечания: - значения показателей для п.3 и 4 приведены при давлении 0,4+0,05 МПа; - дальности струй (п.4) приведены при расположении ствола под углом 30° к горизонту на высоте 1м от насадка до испытательной плоскости.			

ПАРАМЕТР	ЗНАЧЕНИЕ
	PC-50.01A
Артикул	ZW90071
1 Условный проход, DN	50
2 Давление рабочее, МПа	0,4...0,6
3 Расход сплошной струи, л/с, не менее	2,7
4 Дальность сплошной струи, м, не менее	30
5 Масса, кг, не более	0,145
Примечания: - значения показателей для п.3 и 4 приведены при давлении 0,4+0,05 МПа; - дальности струй (п.4) приведены при расположении ствола под углом 30° к горизонту на высоте 1м от насадка до испытательной плоскости.	

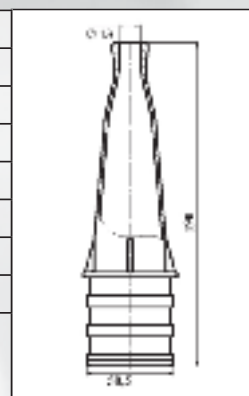

Рукава пожарные напорные комплектные, применяются для подачи воды и водных растворов пенообразователей на расстояние под давлением.

Рукава комплектные используются для оснащения пожарных машин (тип РПМ), наружных или внутренних пожарных кранов (тип РПК).

Вид климатического исполнения по ГОСТ 15150: тип РПК – У1; тип РПМ - УХЛ1.

Рукава, головки соединительные и стволы подтверждены на соответствие требованиям ТР ЕАЭС 043/2017.

ПАРАМЕТР	ЗНАЧЕНИЕ							
	РПК 50(51) ГР-50	РПК 50(51) ГР-50АП	РПК 50(51) ГР-50 PC50.01A	РПК 50(51) ГР-50АП PC50.01A	РПК 65(66) ГР-65(70)	РПМ 50(51) ГР-50	РПМ 65(66) ГР-65(70)	РПМ 80(77) ГР-80
Артикул	ZW90075	ZW90079	ZW90080	ZW90081	ZW90077	ZW90076	ZW90078	ZW90086
Рабочее давление, МПа	1,0				1,6			
Внутренний диаметр рукава, мм	51				66	51	66	77
Масса, кг, не более	3,1	3,0			4,2	4,1	6,1	8,0



## 16 Краны конусные

Краны конусные предназначены для применения в качестве запорного устройства на газопроводах. Материалы основных деталей: латунь ЛЦ40Сд или ЛЦ40С. ГОСТ 17711-93. Класс герметичности затвора - «А» по ГОСТ 9544-2015



ПАРАМЕТР	ЗНАЧЕНИЕ			
	DN 15/10	DN 15	DN 20/15	DN 25/20
Артикул	ZW30002	ZW30001	ZW30003	ZW30004
Диаметры: - номинальный (входного патрубка), мм - эффективный (сечения затвора), мм	15 10	15 15	20 15	25 20
Таблица фигур	11Б346к	11Б126к	11Б346к	11Б396к
Температура рабочей среды, °С, не более	50			
Резьба присоединительных муфт, дюйм	G 1/2 - В	G 1/2 - В	G 3/4 - В	G 1 - В
Масса, кг, не более	0,150	0,210	0,240	0,47
Давление номинальное, МПа	0,01			0,1
Давление испытательное, Рпр, МПа	0,11			0,2
Строительная длина, L, мм, не более	46	50	55	66

## Краны конусные сальниковые

Краны конусные сальниковые, предназначены для применения в качестве запорного устройства на трубопроводах общепромышленного назначения с рабочим давлением до 1,0 МПа. Материалы основных деталей: латунь ЛЦ40Сд или ЛЦ40С. ГОСТ 17711-93. Класс герметичности затвора: для воды и нефтепродуктов – «D» по ГОСТ 9544-2015. Давление испытательное, Рпр, МПа - 1,5

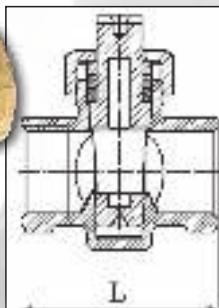

ПАРАМЕТР	ЗНАЧЕНИЕ	
	DN15	DN20
Артикул	ZW30005	ZW30006
Обозначение по таблице фигур	11Б66к	
Диаметр номинальный, DN, мм	15	20
Рабочая среда	Вода техническая, нефтепродукты	
Температура рабочей среды, °С, не более для природного газа, для воды для нефтепродуктов	70 80 100	
Резьба присоединительных муфт, дюйм	G 1/2 - В	G 3/4 - В
Масса, кг, не более	0,27	0,30
Строительная длина, мм, не более	46	52

## Клапаны термозапорные (КТЗ)

Клапан термозапорный предназначен для автоматического перекрытия газопровода при его нагревании во время пожара. Тип присоединения с газопроводом или арматурой – трубная цилиндрическая резьба Gв 1/2 - Gн 1/2 (внутренняя-наружная). Материал: корпуса и затвора - сталь А12 ГОСТ 1414, термо-чувствительного элемента - полиэтилен высокого давления по ГОСТ 16337

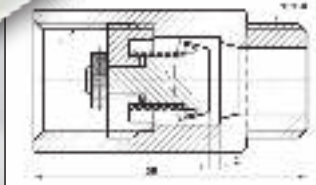
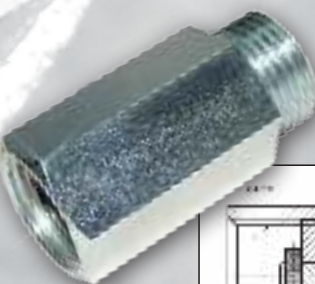

ПАРАМЕТР	ЗНАЧЕНИЕ	
	DN15	DN20
Артикул	ZW20025	ZW20034
Номинальный диаметр:	15	20
Номинальное давление, Рн	0,6МПа	
Температура потока газа, проходящего через клапан не более	+50 °С	
Номинальная температура срабатывания	от +75 °С до 100 °С	
Условное время срабатывания клапана не более	100 с	
Предельно допустимая температура эксплуатации клапана	65 °С	
Масса клапана, не более	0,12 кг	0,20

Регуляторы давления газа предназначены для автоматического поддержания в заданных пределах давления сжиженных углеводородных газов, отбираемых из баллонов. Рабочая среда – газ углеводородный сжиженный топливный для коммунально-бытового потребления по ГОСТ 20448-90. Регулятор РДСГ 2-1,2 присоединяется к клапану баллона КБ-2, Регулятор РДСГ 1-1,2 присоединяется к вентилю баллона ВБ-2. ГОСТ 21804-94



РДСГ 2-1,2 "Балтика"

ПАРАМЕТР	ЗНАЧЕНИЕ
АРТИКУЛ	ZW60004
Рабочее давление на входе в регулятор, МПа	0,07-1,6
Давление на выходе из регулятора, Па	не менее 2000; не более 3600
Объемный расход газа, м³/ч, не менее	1,2
Рабочая температура окружающей среды, °С	- 30...+ 45
Масса, кг, не более	0,330
Наработка до отказа, циклов	7000
Средний срок службы, лет	6

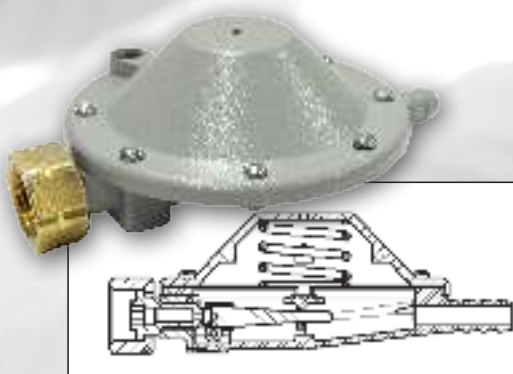

РДСГ 1-1,2 "Лягушка"

ПАРАМЕТР	ЗНАЧЕНИЕ
АРТИКУЛ	ZW60003
Рабочее давление на входе в регулятор, МПа	0,07-1,6
Давление на выходе из регулятора, Па	не менее 2000; не более 3600
Объемный расход газа, м³/ч, не менее	1,2
Рабочая температура окружающей среды, °С	- 30...+ 45
Масса, кг, не более	0,310
Средний срок службы, лет	6

**Вентили баллонов**

Вентиль баллона предназначен для установки на баллонах для сжиженных углеводородных газов и является их запорным устройством. ВБ-2ПК от обычного вентиля баллона ВБ-2 отличается наличием предохранительного клапана, что повышает безопасность при эксплуатации: предотвращает перезаполнение баллона (и, как следствие, разрыв корпуса баллона), исключает взрыв баллона при пожаре или при нагреве. Рабочая среда – газ углеводородный сжиженный топливный для коммунально-бытового потребления по ГОСТ 20448-90. Давление испытательное – 2,5 МПа

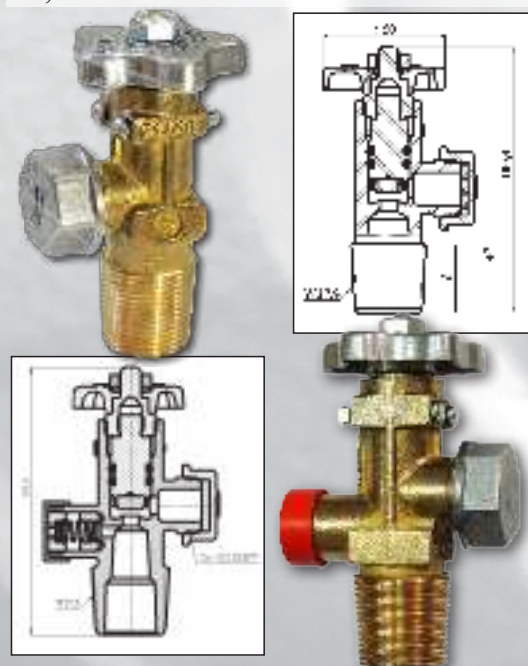

ВБ-2, ВБ-2 (исп.01), ВБ-2ПК

ПАРАМЕТР	ЗНАЧЕНИЕ		
	ВБ-2	ВБ-2 (исп 01)	ВБ-2ПК
АРТИКУЛ	ZW70002	ZW70001	ZW70003
Давление на выходе, МПа, не более	1,6		
Рабочая температура окружающей среды, °С	- 40...+ 45		
Массовый расход газа при давлении на вентиле 1МПа, кг/мин не менее	12,8		
Срабатывание (открытие) предохранительного клапана при давлении газа в баллоне, МПа	---	---	2,7 <sup>+0,5</sup>
Масса, кг, не более	0,32	0,33	0,39
Длина резьбы (W27,8), мм. L, не менее	26	35	26
Средний срок службы, лет	12		

Узлы присоединительные трубопроводные предназначены для соединения приборов учета и др. с элементами трубопроводных систем воды (в том числе питьевой), природного и сжиженного углеводородного газов (DN15 - DN25) с температурой рабочей среды до + 120°C. Давление номинальное - 1,6 МПа. Давление испытательное - 2,4 МПа



### Узлы присоединительные

ПАРАМЕТР	ЗНАЧЕНИЕ											
	DN15					DN20		DN25		DN32		DN40
	x 36	x 37	x 47	x 58	x 64	x 40	x 58	x 54	x 70	x 54	x 65	
Артикул	ZW50102	ZW50103	ZW50104	ZW50126	ZW50105	ZW50146	ZW50108	ZW50123	ZW50109	ZW50124	ZW50110	ZW50111
Диаметр номинальный, мм	15					20		25		32		40
Резьба присоединительная: - nipples, D, дюйм - гайки накидной, D1, дюйм	G1/2-B G3/4-B					G3/4-B G1-B		G1-B G1 1/4-B		G1 1/4-B G1 1/2-B		G1 1/2-B G2-B
Размер под ключ: - nipples, S, мм - гайки накидной, S1, мм	19 30					24 38		32 48		40 55		44 65
Строительная длина L, мм	36	37	47	58	64	40	58	54	70	54	65	64
Масса, кг, не более	0,085	0,095	0,100	0,125	0,130	0,120	0,165	0,250	0,310	0,325	0,400	0,390

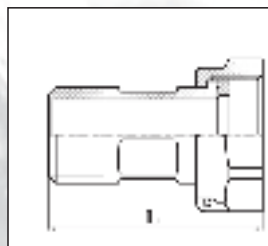

Клапан обратный прямооточный, предназначен для автоматического предотвращения обратного потока рабочей среды в системах трубопроводов, а также для установки в узлах учета потребления холодной и горячей воды с целью защиты от поломок водомерных счетчиков при аварийном отключении и подаче воды в систему. Рабочее давление клапана не более 1,6 МПа. Температура рабочей среды, °С до +90. Давление испытательное, Pпр, МПа - 2,4. Материал основных деталей - Латунь ЛЦ40С



### Клапан обратный / Узел присоединительный

ПАРАМЕТР	ЗНАЧЕНИЕ
Артикул	ZW50039
Диаметры: - номинальный, мм - эффективный, мм	15 11
Минимальный перепад давления открытия клапана, кПа	50
Герметичность затвора: пропуск воды см <sup>3</sup> /мин., не более	150
Размер под ключ: - корпуса, S, мм; - гайки накидной, S1, мм	19 30
Масса, кг, не более	0,100

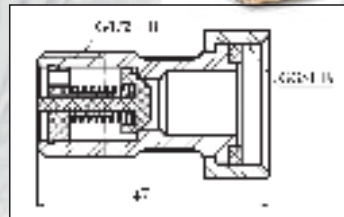

Комплект монтажный для счетчиков воды КМ-15 предназначен для монтажа счетчиков холодной и горячей воды с номинальным диаметром DN15 и длиной (110 ± 2) мм в системах водоснабжения при давлении рабочей среды до 1,6 МПа, обеспечивая при этом возможность монтажа и демонтажа счетчиков воды без использования сварочных работ и механического закрепления счетчиков воды в месте установки и герметичное присоединение их к элементам трубопровода, в том числе с использованием пластмассовых труб.

### Комплект монтажный для счетчиков воды КМ-15



ПАРАМЕТР	ЗНАЧЕНИЕ
Артикул	ZW50038
Материал деталей: - узел, контрагайка - кронштейн	Латунь ЛЦ 40Сд Сталь холоднокатанная
Строительная длина, мм.	227*
Строительная высота, мм.	75
Масса, кг, не более	0,5



Фитинги предназначены для бесварочного соединения труб в быту и присоединения дополнительных приборов, бытовой техники и др. к существующим трубопроводным системам, в условиях неагрессивных сред (вода, в том числе и питьевая, природный и сжиженный углеводородный газ и др.)



Заглушка



ПАРАМЕТР	ЗНАЧЕНИЕ		
	15	20	25
Диаметр номинальный, DN, мм	15	20	25
АРТИКУЛ	ZW50024	ZW50026	ZW50027
Резьба присоединительная, D, дюйм	G 1/2-B	G 3/4-B	G1-B
Строительная длина, L мм, не более	13,0	13	15
Масса, кг, не более	0,028	0,046	0,075



Пробка



ПАРАМЕТР	ЗНАЧЕНИЕ		
	15	20	25
Диаметр номинальный, DN, мм	15	20	25
АРТИКУЛ	ZW50065	ZW50066	ZW50067
Резьба присоединительная, D, дюйм	G 1/2-B	G 3/4-B	G1-B
Строительная длина, L мм, не более	15	17	17
Масса, кг, не более	0,030	0,045	0,07



Футорка

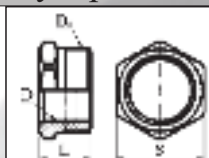

ПАРАМЕТР	ЗНАЧЕНИЕ				
	15x10	25x20	20x15	25x15	32x25
АРТИКУЛ	ZW50113	ZW50116	ZW50114	ZW50115	ZW50117
Резьба внутренняя, D, дюйм	G3/8-B	G 3/4-B	G 1/2-B	G1/2-B	G1-B
Резьба внешняя, D1, дюйм	G1/2-B	G1-B	G3/4-B	G1-B	G1 1/4-B
Строительная длина, L мм, не более	20	27	27	18	25



Эксцентрик

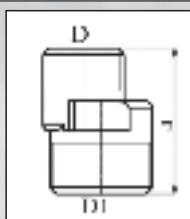

ПАРАМЕТР	ЗНАЧЕНИЕ	
	20 x 15	
АРТИКУЛ	ZW50121	
Резьба, D, дюйм	G 1/2-B	
Резьба D1, дюйм	G3/4-B	
Строительная длина, L мм, не более	49	
Масса, кг, не более	0,085	
Эксцентриситет, мм	4,5	



Тройник-врезка

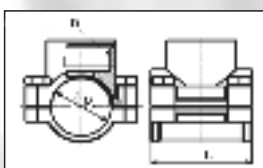

ПАРАМЕТР	ЗНАЧЕНИЕ
АРТИКУЛ	ZW50092
Диаметр номинальный DN, мм	15
Диаметр D, дюйм	G1/2-B
Условная величина D1, мм	21,8
Строительная длина, L мм, не более	43,5
Масса, кг, не более	0,156



Нипель двойной

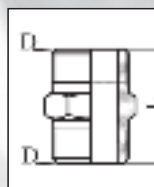

ПАРАМЕТР	ЗНАЧЕНИЕ				
	10	15	20	25	32
АРТИКУЛ	ZW50052	ZW50053	ZW50054	ZW50055	ZW50056
Диаметр номинальный DN, мм	10	15	20	25	32
Диаметр D, дюйм	G3/8-B	G1/2-B	G3/4-B	G1-B	G1 1/4-B
Строительная длина, L мм, не более	25	30	34	42	42
S, мм «размер под ключ»	19	22	27	34	46



Нипель переходной

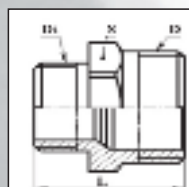

ПАРАМЕТР	ЗНАЧЕНИЕ			
	15x10	20x15	25x20	25x15
АРТИКУЛ	ZW50057	ZW50058	ZW50060	ZW50059
Диаметр номинальный, DN, мм	15 x 10	20 x 15	25/20	25/15
Диаметр D, дюйм	G1/2-B	G3/4-B	G1-B	G1-B
Диаметр D1, дюйм	G3/8-B	G1/2-B	G3/4-B	G1/2-B
Строительная длина, L мм, не более	30	33	36	34
S, мм «размер под ключ»	22	27	34	34

## Соединение угловое

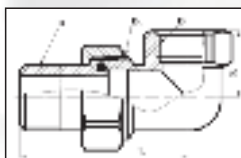

ПАРАМЕТР	ЗНАЧЕНИЕ	
	15	20
Артикул	ZW50072	ZW50073
Диаметр номинальный, DN, мм	15	20
Диаметр D, (D1), дюйм	G1/2-B (G3/4-B)	G3/4-B (G1-B)
Строительные длины, L(B) мм, не более	55(22)	57(29)
Масса кг, не более	0,170	0,270

## Соединение прямое

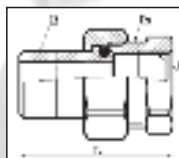

ПАРАМЕТР	ЗНАЧЕНИЕ		
	15	20	25
Артикул	ZW50068	ZW50069	ZW50070
Диаметр номинальный, DN, мм	15	20	25
Диаметр D, (D1), дюйм	G1/2-B (G3/4-B)	G3/4-B (G1-B)	G1-B (G1 1/4-B)
Строительная длина, L мм, не более	46		61
Масса, кг, не более	0,130	0,185	0,420

## Соединение прямое, цапка

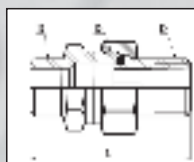

ПАРАМЕТР	ЗНАЧЕНИЕ
Артикул	ZW50122
Диаметр номинальный, DN, мм	15
Диаметр D, (D1), дюйм	G1/2-B (G3/4-B)
Строительная длина, L мм, не более	59
Масса, кг, не более	0,160

## Тройник прямой

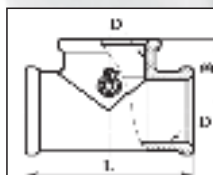

ПАРАМЕТР	ЗНАЧЕНИЕ		
	15	20	25
Артикул	ZW50078	ZW50085	ZW50089
Диаметр номинальный, DN, мм	15	20	25
Резьба, D, дюйм	G1/2-B	G3/4-B	G1-B
Строительные длины, L(B) мм, не более	47(24)	47(27)	62(31)
Масса, кг, не более	0,1	0,2	0,31

## Тройник муфто-цапковый

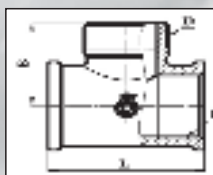

ПАРАМЕТР	ЗНАЧЕНИЕ	
	15	20
Артикул	ZW50081	ZW50086
Диаметр номинальный, DN, мм	15	20
Резьба, D, дюйм	G1/2-B	G3/4-B
Строительные длины, L(B) мм, не более	46(26)	50(32)
Масса, кг, не более	0,130	0,180

## Тройник цапковый

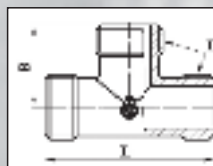

ПАРАМЕТР	ЗНАЧЕНИЕ	
	15	20
Артикул	ZW50083	ZW50087
Диаметр номинальный, DN, мм	15	20
Резьба, D, дюйм	G1/2-B	G3/4-B
Строительные длины, L(B) мм, не более	48(24)	57(29)
Масса, кг, не более	0,10	0,14

## Тройник цапка-муфтовый

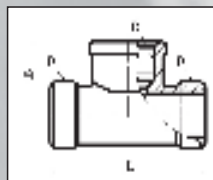

ПАРАМЕТР	ЗНАЧЕНИЕ
	15
Артикул	ZW50084
Диаметр номинальный, DN, мм	15
Резьба, D, дюйм	G1/2-B
Строительные длины, L(B) мм, не более	56(23)
Масса, кг, не более	0,10

Тройник переходной

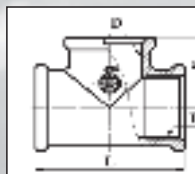

ПАРАМЕТР	ЗНАЧЕНИЕ			
	20x15	25x15	25x20	32x15
АРТИКУЛ	ZW50088	ZW50142	ZW50090	ZW50091
Резьба, D, дюйм	G3/4-B	G1-B	G1-B	G1 1/4-B
Диаметр D1, дюйм	G1/2-B	G1/2-B	G3/4-B	G1/2-B
Строительные длины, L(B) мм, не более	54(28)	51 (27,5)	58(32)	60 (32)
Масса, кг, не более	0,150	0,225	0,270	0,320

Тройник муфто-муфто-цапковый

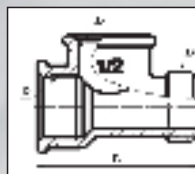

ПАРАМЕТР	ЗНАЧЕНИЕ
АРТИКУЛ	ZW50080
Диаметр номинальный, DN, мм	15
Резьба, D, дюйм	G1/2-B
Строительная длина L, мм, не более	50
Масса, кг, не более	0,1

Тройник муфто-цапко-цапковый

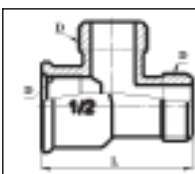

ПАРАМЕТР	ЗНАЧЕНИЕ
АРТИКУЛ	ZW50082
Диаметр номинальный, DN, мм	15
Резьба, D, дюйм	G1/2-B
Строительная длина L, мм, не более	48
Масса, кг, не более	0,097

Угольник муфтовый

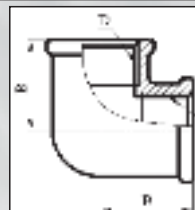

ПАРАМЕТР	ЗНАЧЕНИЕ		
	15	20	25
АРТИКУЛ	ZW50093	ZW50096	ZW50099
Диаметр номинальный, DN, мм	15	20	25
Резьба, D, дюйм	G1/2-B	G3/4-B	G1-B
Строительная длина, В мм, не более	25	28	36
Масса, кг, не более	0,115	0,160	0,220

Угольник муфто-цапковый

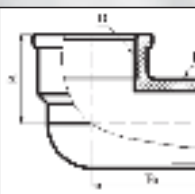

ПАРАМЕТР	ЗНАЧЕНИЕ				
	15	20	25	20x15	25x20
АРТИКУЛ	ZW50094	ZW50097	ZW50141	ZW50132	ZW50133
Диаметр номинальный, DN, DN1, мм:	15, 15	20, 20	25, 25	20, 15	25, 20
Резьба, дюйм: - D - D1	G1/2-B G1/2-B	G3/4-B G3/4-B	G1-B G1-B	G1/2-B G3/4-B	G3/4-B G1-B
Строительные длины, В(В1) мм, не более	22(29)	27(34)	28,5(35)	22(28)	29(29)
Масса, кг, не более	0,100	0,160	0,185	0,090	0,125

Угольник переходной

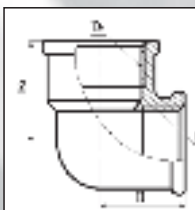

ПАРАМЕТР	ЗНАЧЕНИЕ	
	20x15	
АРТИКУЛ	ZW50098	
Диаметры номинальные DN, DN1, мм	20, 15	
Резьба, D, дюйм	G1/2-B	
Резьба, D1, дюйм	G3/4-B	
Строительные длины, В(В1) мм, не более	25(29)	
S, мм «размер под ключ»	0,140	

Угольник цапковый

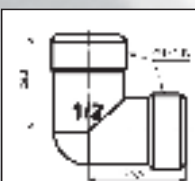

ПАРАМЕТР	ЗНАЧЕНИЕ	
	15	20
АРТИКУЛ	ZW50095	ZW50136
Диаметр номинальный, DN, мм	15	20
Резьба, D, дюйм	G1/2-B	G3/4-B
Строительные длины, В(В1) мм, не более	27(27)	28,5
Масса, кг, не более	0,07	0,95

## Муфта

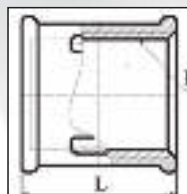

ПАРАМЕТР	ЗНАЧЕНИЕ			
	15	20	25	32
Артикул	ZW50044	ZW50046	ZW50048	ZW50051
Диаметр номинальный, DN, мм	15	20	25	32
Резьба, D, дюйм	G1/2-B	G3/4-B	G1-B	G1 1/4-B
Строительная длина, L мм, не более	29	31	36	40

## Муфта переходная

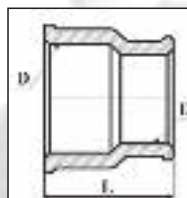

ПАРАМЕТР	ЗНАЧЕНИЕ			
	15x10	20x15	25x15	25x20
Артикул	ZW50045	ZW50047	ZW50049	ZW50050
Диаметры номинальные, DN, мм	15,10	20,15	25,15	25,20
Резьба, D, дюйм	G1/2-B	G3/4-B	G1-B	G1-B
Резьба, D1, дюйм	G3/8-B	G1/2-B	G1/2-B	G3/4-B
Строительная длина, L мм, не более	27	34	38	36

## Крестовина

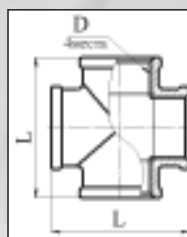

ПАРАМЕТР	ЗНАЧЕНИЕ			
	15			
Артикул	ZW50041			
Диаметр номинальный, DN, мм	15			
Резьба, D, дюйм	G1/2-B			
Строительные длины, L мм, не более	46			
Масса, кг, не более	0,110			

## Удлинитель

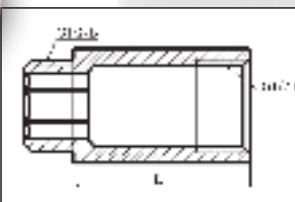

ПАРАМЕТР	ЗНАЧЕНИЕ				
	L15	L20	L25	L30	L40
Артикул	ZW50131	ZW50130	ZW50129	ZW50128	ZW50100
Диаметр номинальный, DN, мм	15				
Резьба, D, дюйм	G1/2-B				
Эффективная длина, L мм, не более	15	20	25	30	40
Масса, кг, не более	0,048	0,061	0,072	0,083	0,105

## Переходник

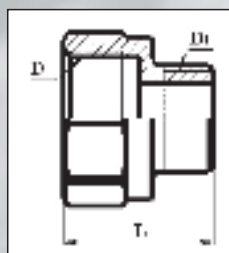

ПАРАМЕТР	ЗНАЧЕНИЕ			
	15x10	20x15	25x15	25x20
Артикул	ZW50062	ZW50063	ZW50134	ZW50135
Диаметр номинальный, DNxDN1, мм	15x10	20x15	25x15	25x20
Резьба, D, дюйм	G1/2-B	G3/4-B	G1-B	G1-B
Резьба, D1, дюйм	G3/8-B	G1/2-B	G1/2-B	G3/4-B
Строительные длины, L мм, не более	27	30	31,5	33
Масса, кг, не более	0,060	0,084	0,120	0,125

## Штуцер

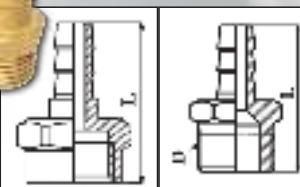

ПАРАМЕТР	ЗНАЧЕНИЕ						
	15/10	15/10ц	15/12ц	15/14 ц	15/16ц	15/18ц	15/20ц
Артикул	ZW50118	ZW50119	ZW50139	ZW50137	ZW50120	ZW50138	ZW50140
Диаметр рукава Вн. DN, мм	10		12	14	16	18	20
Присоединительная резьба, дюйм	G1/2-B						
L, мм не более	40	36	36	40	42	40	40
Масса, кг, не более	0,050	0,060	0,045	0,048	0,055	0,064	0,060



### Модули коллекторные

Модули коллекторные предназначены для формирования коллекторов распределительных. Коллекторы модульные распределительные применяются при разводке труб в системах отопления и водоснабжения для равномерного распределения потоков теплоносителя или воды.



Коллекторы позволяют повысить эффективность работы оборудования систем, так как на его выводы можно установить устройства, регулирующие расход и давление рабочей среды, а так же приборы учёта тепла и воды. Конструкция модуля предусматривает вывод с наружной резьбой и евроконусом в отверстии.

ПАРАМЕТР	ЗНАЧЕНИЕ	
	50	100
Артикул	ZW50043	ZW50042
Диаметр номинальный, DN, мм	25	
Давление номинальное, PN, МПа	1,6	
L, мм, не более	50	100
Масса модуля, кг, не более	0,255	0,395
Резьба, дюйм: -муфты и цапки -вывода	G1-B G3/4-B	

### Клапан обратный

Клапан обратный подъемный, предназначен для автоматического предотвращения обратного потока рабочей среды в системах трубопроводов, а также для установки в узлах учета потребления холодной и горячей воды с целью защиты от поломок водомерных счетчиков при аварийном отключении и подаче воды в систему. Рабочее давление клапана не более 1,6 МПа. Материал: латунь ЛЦ 40С или ЛЦ40Сд. Герметичность затвора - «А» по ГОСТ 9544-2015. Температура рабочей среды, °С до +70. Давление испытательное, Р<sub>рп</sub>, МПа - 2,4

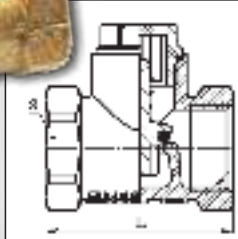

ПАРАМЕТР	ЗНАЧЕНИЕ		
	DN15	DN20/15	DN25
Артикул	ZW20026	ZW20027	ZW20028
Диаметры: - номинальный, мм - эффективный, мм	15 15	20 15	25 25
Рабочая среда	Вода		
Минимальный перепад давления открытия клапана, кПа	50		70
Строительная длина, L, мм, не более	46	54	69
Размер под ключ, S, мм	27	32	41
Масса, кг, не более	0,165	0,215	0,380

### Воздухоотводчик



ZW90002

ZW90001

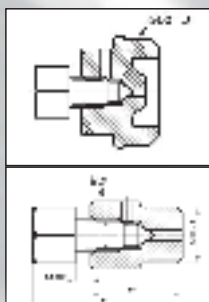

Воздухоотводчик ВО - 1.0 предназначен для отвода воздуха из систем водяного отопления при рабочем давлении теплоносителя до 1.0 МПа и температуре до 432К (150 °С).

Материал: латунь ЛЦ40Сд или ЛЦ40С.

Присоединительная резьба - M10x1, G1/2-B

Масса, кг, не более - 0,019; 0,045

Ремонтная вставка предназначена для замены счетчика воды или тепла на время промывки смонтированной или реконструированной трубопроводной системы водоснабжения при вводе в эксплуатацию. Технологическая вставка используется также при снятии квартирного водо и теплосчетчика для поверки. Изготовлена из стеклонаполненного полиамида. Несовместимость присоединяемых труб не должна превышать 1мм.



Вставка ремонтная

ПАРАМЕТР	ЗНАЧЕНИЕ		
	DN15/110	DN15/80	DN15/140
АРТИКУЛ	ZW90004	ZW90006	ZW90005
Давление номинальное PN, МПа	1,6		
Рабочая среда	вода		
Строительная длина L, мм., не более	110	80	140
Присоединительная резьба, D, дюйм	G3/4-B		
Масса, г.	33,7	25,7	41,7
Температура рабочей среды до °С	90		

Головка вентильная ГВ-15 применяется в качестве узла водоразборной арматуры (смесителей и кранов) для холодной и горячей воды при рабочем давлении до 0,63 МПа и температуре до +75°С, устанавливаемой в зданиях различного назначения.

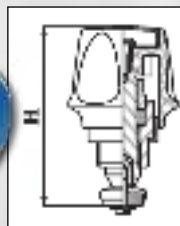

Головка вентильная

ПАРАМЕТР	ЗНАЧЕНИЕ	
	ГВ-15	ГВ-15 (G1/2)
АРТИКУЛ	ZW20002	ZW20003
Резьба присоединительная	M18x1 (мм)	G1/2-B (дюйм)
Масса, кг., не более	0,095	0,105
Высота, H, мм., не более	65	

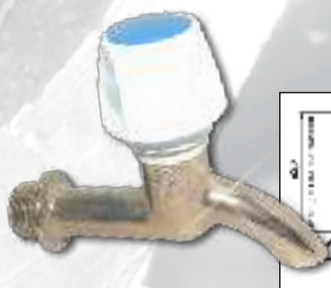

ZW20031

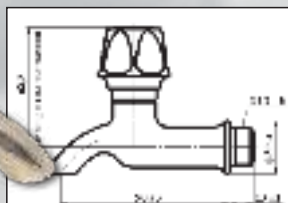

Кран водоразборный настенный

Кран водоразборный настенный КрН15 предназначен для подачи холодной и горячей воды при рабочем давлении от 0,05 до 0,63 МПа при температуре до 75 °С.

Покрытие: никель или краска полимерная

Материал: латунь ЛЦ40Сд или ЛЦ40С.



ZW90056

Щека штангового токоприемника

Щека штангового токоприемника применяется для обеспечения фиксации контактной вставки головки троллейбусного штангового токоприёмника.

Вид климатического исполнения – В1 по ГОСТ15150.

Материал: латуни марок ЛЦ40Сд или ЛЦ40С по ГОСТ 17711

# НАШИ ДИЛЕРЫ

## **ЗАО «Чистый Берег»**

г. Минск, ул.Казинца, 83-7  
т. +375 (17) 212-32-16

## **ООО «ТД Комплект»**

г.Минск, ул.Брикета, д.31  
т. +375 (17) 511-33-33

## **ООО «АкваКонтур»**

г. Минск, ул.Уручская, 25А, п.17  
т. +375 (029) 850-14-68

## **ООО «СтроймаркетГрупп»**

г.Минск, Рогачевская, 16/1  
т. +375 (17) 233-55-21

## **ООО «АЛВАИС»**

г.Минск, ул.Кабушкина, д.34, к. 3А  
т. +375 (17) 291-59-64

## **ООО «СантехИдея»**

г.Минск, ул. Ельницкая, д. 21  
т. +375 (29) 344-00-55

## **ЧТПУП «Гамма-Сан»**

г.Брест, ул.Тереспольская,22Б  
т. +375 (162) 36-38-95

## **ОДО «Стройтрейдинг»**

г.Гомель, ул. Интернациональная,49  
+375 (232) 33-33-43

## **ОДО «РОМИС»**

г.Витебск, ул.Жореса, 12  
т. +375 (212) 24-25-10(11)

## **ООО «ГАЗСЕРВИС»**

Российская Федерация, г.Москва,  
т. +7 (495) 223-71-47

## **ООО «Цветлитсбыт»**

Российская Федерация, г.Москва,  
т. +7 (499) 686-36-36

## **ООО «Сибдальопторг»**

Российская Федерация, г.Омск,  
т. +7 (3812) 211-070

## **ООО «Пульс»**

Российская Федерация, г.Н.Новгород,  
т. +7 (831) 430-22-93

## **ТОО «БелТехно»**

Республика Казахстан,  
г.Астана  
т. +7 (7172) 911-241

## **ООО «HARMONY INDUSTRIAL CONSTRUCTION AND ENGINEERING GROUP»**

Республика Азербайджан, г.Баку  
т. +994 (50) 505-00-52



**Производственное унитарное предприятие «ЗВЕФИТ»**

**Общественного объединения «Белорусское общество глухих»**

**ул. Дзержинского 94, г. Гродно, Гродненская область, 230005, Республика Беларусь**

**Коммерческий отдел**

**Телефон: +375 (29) 690 98 27** 

**+375 (152) 56 98 52**

**+375 (152) 56 98 43**

**Сайт: <http://zvefit-grodno.by/>**

**e-mail: [sbyt-zvefit@mail.ru](mailto:sbyt-zvefit@mail.ru)**

